



- Załączający w DC lub AC w dowolnej chwili • Wejście sterujące DC
- Zgodność z napędem TTL i CMOS
- Wyjście triak (AC) lub MOSFET (DC) • Prąd obciążenia 1...4 A
- Napięcie obciążenia 24, 48, 100 V DC lub 240 V AC
- Separacja galwaniczna
- Zabezpieczenie RC (AC: wbudowany rezystor, kondensator)
- Do obwodów drukowanych i gniazd wtykowych
- Uznania, certyfikaty, dyrektywy: RoHS,  

Aplikacje

Urządzenia produkcyjne, biurowe i gospodarstwa domowego, systemy oświetlenia, układy sterowania temperatury i automatyki przemysłowej.



Podstawowe dane techniczne

Napięcie obciążenia: 24 V DC, 48 V DC, 100 V DC, 240 V AC

Wejście sterujące: DC

Prąd obciążenia: 1 A, 2 A, 2,5 A, 4 A

Typ		załączanie DC	AC w dowolnej chwili
Napięcie obciążenia 100 V DC	Napięcie sterujące 5 V DC	Maks. prąd obciążenia 1 A	2 A
	12 V DC	RSR30-D05-D1-24-010-1	
	24 V DC	RSR30-D24-D1-24-010-1	
	48 V DC	RSR30-D48-D1-24-010-1	
240 V AC	5 V DC		RSR30-D05-A1-24-020-1
	12 V DC		RSR30-D12-A1-24-020-1
	24 V DC		RSR30-D24-A1-24-020-1

Typ		załączanie DC	załączanie DC
Napięcie obciążenia 24 V DC	Napięcie sterujące 5 V DC	Maks. prąd obciążenia 2,5 A	4 A
	12 V DC		RSR30-D05-D1-02-040-1
	24 V DC		RSR30-D12-D1-02-040-1
	48 V DC		RSR30-D24-D1-02-040-1
48 V DC	5 V DC	RSR30-D05-D1-04-025-1	
	12 V DC	RSR30-D12-D1-04-025-1	
	24 V DC	RSR30-D24-D1-04-025-1	
	48 V DC	RSR30-D48-D1-04-025-1	

Obwód wejściowy

załączanie DC

	RSR30-D05-D1-...	RSR30-D12-D1-...
Napięcie znamionowe	5 V DC	12 V DC
Zakres napięcia sterującego	3...10 V DC	7...20 V DC
Napięcie powrotu	1,8 V DC	3,6 V DC
Maksymalny prąd sterujący	12 mA	10 mA
Rezystancja wejściowa	0,32 kΩ	1,07 kΩ

Obwód wejściowy

załączanie DC

	RSR30-D24-D1-...	RSR30-D48-D1-...
Napięcie znamionowe	24 V DC	48 V DC
Zakres napięcia sterującego	18...32 V DC	38...58 V DC
Napięcie powrotu	8,3 V DC	8,3 V DC
Maksymalny prąd sterujący	7,7 mA	4,4 mA
Rezystancja wejściowa	3,0 kΩ	10,8 kΩ

Obwód wyjściowy ⓘ

załączanie DC

	RSR30-D05-D1-24-010-1 RSR30-D12-D1-24-010-1 RSR30-D24-D1-24-010-1 RSR30-D48-D1-24-010-1	RSR30-D05-D1-04-025-1 RSR30-D12-D1-04-025-1 RSR30-D24-D1-04-025-1 RSR30-D48-D1-04-025-1	RSR30-D05-D1-02-040-1 RSR30-D12-D1-02-040-1 RSR30-D24-D1-02-040-1 RSR30-D48-D1-02-040-1
Znam. prąd obciążenia	0,4 A	1 A	2 A
Maks. prąd obciążenia	1 A	2,5 A	4 A
Znam. napięcie obciążenia (stan spoczynku)	100 V DC	48 V DC	24 V DC
Zakres napięcia obciążenia	0...180 V DC	0...60 V DC	0...32 V DC
Jednokrotne napięcie szczytowe (stan spoczynku)	180 V DC	100 V DC	60 V DC
Jednokrotny prąd udarowy (stan zadziałania)	6 A	6 A	6 A
Maks. prąd upływu (stan spoczynku)	1 mA	1 mA	1 mA
Maks. spadek napięcia (stan zadziałania)	0,6 V DC	0,4 V DC	0,24 V DC
Min. prąd obciążenia (stan zadziałania)	1 mA	1 mA	1 mA
Rezystancja w stanie załączenia	1,5 Ω	0,16 Ω	0,12 Ω
Wartość szczytowa mocy rozproszonej	600 W	600 W	600 W
Częstotliwość przełączania	10 Hz	10 Hz	10 Hz
Maks. napięcie pracy tłumika	180 V DC	60 V DC	36 V DC
Maks. czas załączenia (przy napięciu znam.)	0,05 ms	0,05 ms	0,05 ms
Maks. czas wyłączenia (przy napięciu znam.)	0,6 ms	0,6 ms	0,6 ms
Napięcie probiercze	wejście - wyjście: 2 500 Vrms 50/60 Hz	wejście - wyjście: 3 750 Vrms 50/60 Hz	wejście - wyjście: 3 750 Vrms 50/60 Hz
Temperatura otoczenia (bez kondensacji i/lub obciążenia)	składowania: -25...+100 °C pracy: -20...+80 °C (+55 °C wartość znam.)	składowania: -25...+100 °C pracy: -20...+80 °C (+55 °C wartość znam.)	składowania: -25...+100 °C pracy: -20...+80 °C (+55 °C wartość znam.)

ⓘ Podane dane dla temperatury otoczenia ≤ 20 °C.

Powyżej 20 °C maksymalny prąd obciążenia jest mniejszy - patrz „Charakterystyki termiczne”, str. 4.

RSR30

przełączniki półprzewodnikowe, miniaturowe

Obwód wejściowy

AC w dowolnej chwili

	RSR30-D05-A1-...	RSR30-D12-A1-...	RSR30-D24-A1-...
Napięcie znamionowe	5 V DC	12 V DC	24 V DC
Zakres napięcia sterującego	3...10 V DC	7...20 V DC	18...32 V DC
Napięcie powrotu	1 V DC	1 V DC	1 V DC
Maksymalny prąd sterujący	12 mA	10 mA	7,7 mA
Rezystancja wejściowa	0,3 kΩ	1,01 kΩ	3,0 kΩ

Obwód wyjściowy ❶

AC w dowolnej chwili

	RSR30-D05-A1-24-020-1 RSR30-D12-A1-24-020-1 RSR30-D24-A1-24-020-1
Znamionowy prąd obciążenia	1 A
Maks. prąd obciążenia	2 A
Znam. napięcie obciążenia (stan spoczynku)	240 V AC
Zakres napięcia obciążenia	12...280 V AC
Jednokrotne napięcie szczytowe (stan spoczynku)	600 V AC
Jednokrotny prąd udarowy (stan zadziałania)	80 A
Maks. prąd upływu (stan spoczynku)	1,5 mA
Maks. spadek napięcia (stan zadziałania)	1,2 V DC
Min. prąd obciążenia (stan zadziałania)	50 mA
Maks. szybkość dV/dt (stan wyłączenia) ❷	500 V/μs
Zakres częstotliwości napięcia	47...400 Hz
Filtr gaszący RC	10 nF 100 Ω
Maks. czas załączenia (przy napięciu znam.)	0,1 ms
Maks. czas wyłączenia (przy napięciu znam.)	1/2 okresu + 1 ms
Napięcie probiercze	wejście - wyjście: 4 000 Vrms 50/60 Hz
Temperatura otoczenia (bez kondensacji i/lub oblodzenia)	składowania: -40...+100 °C pracy: -20...+80 °C (+55 °C wartość znam.)

❶ Podane dane dla temperatury otoczenia ≤ 20 °C.

Powyżej 20 °C maksymalny prąd obciążenia jest mniejszy - patrz „Charakterystyki termiczne”, str. 4.

❷ Najwyższa wartość „szybkości narastania napięcia w stanie wyłączenia”, która nie powoduje przełączenia ze stanu wyłączenia do stanu włączenia.

GD699

Gniazda wtykowe
do obwodów
drukowanych
do RM699BV, RSR30
- patrz str.7



Dane mechaniczne

	RSR30-...
Wymiary (a x b x h)	28 x 5 x 15 mm
Masa (typowa)	4 g
Stopień ochrony wg PN-EN 60529	IP 00
Zastosowanie	PCB, gniazda wtykowe
Temperatura kąpieli lutowniczej	maks. 260 °C maks. 10 s

Montaż

Przełączniki RSR30 przeznaczone są do: • bezpośredniego lutowania w obwodach drukowanych • gniazd wtykowych.

Charakterystyki termiczne

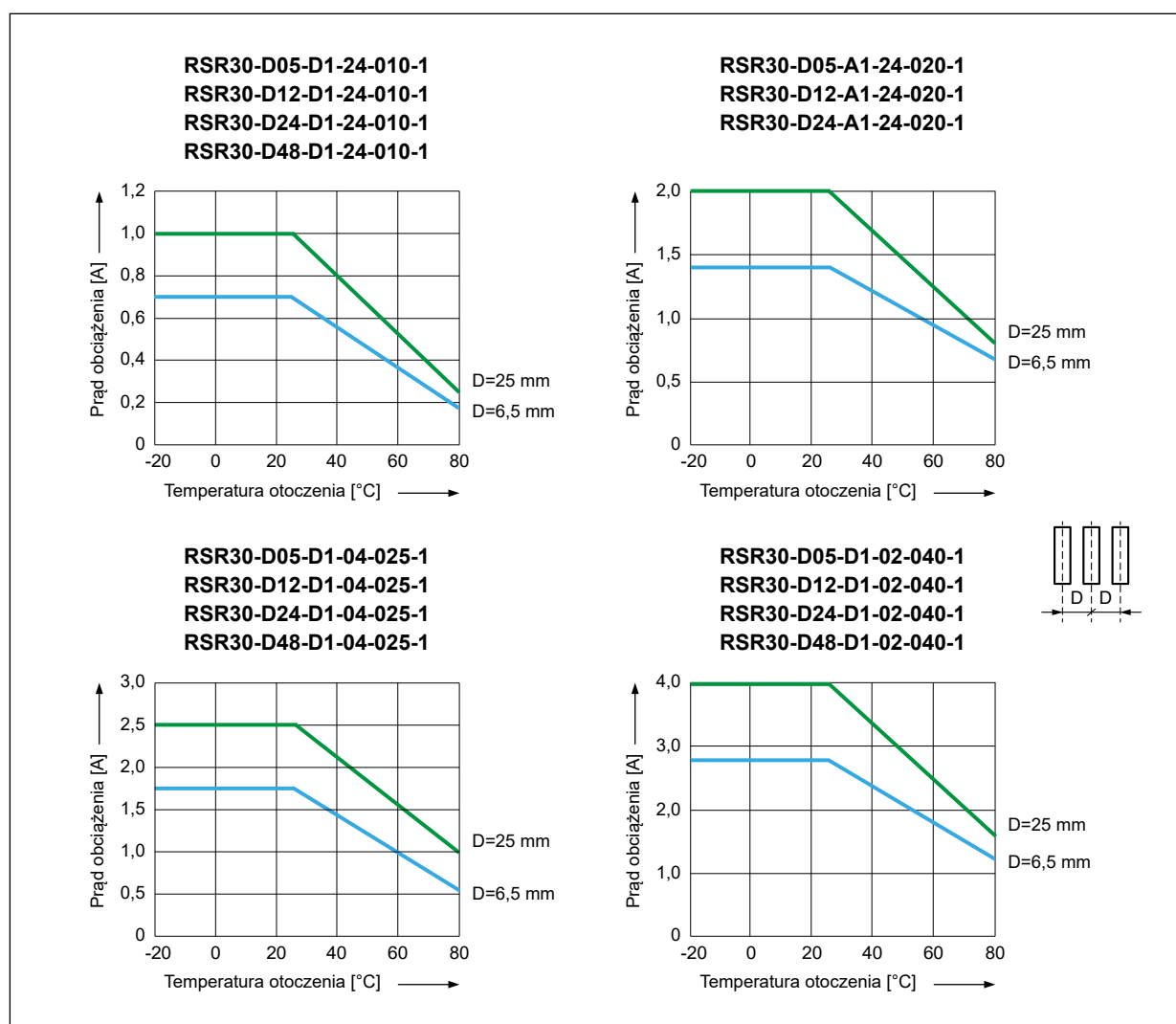

Wymiary

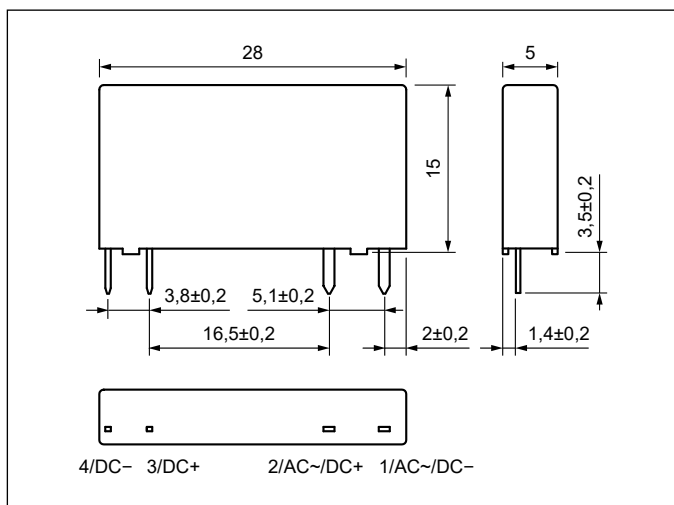

Rozstaw otworów montażowych (widok od strony lutowania)

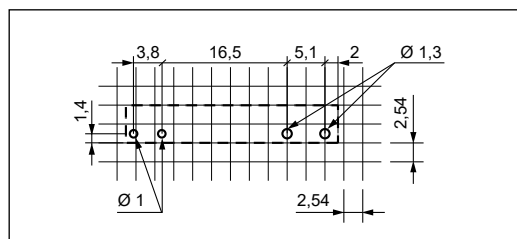

Oznaczenia kodowe do zamówień

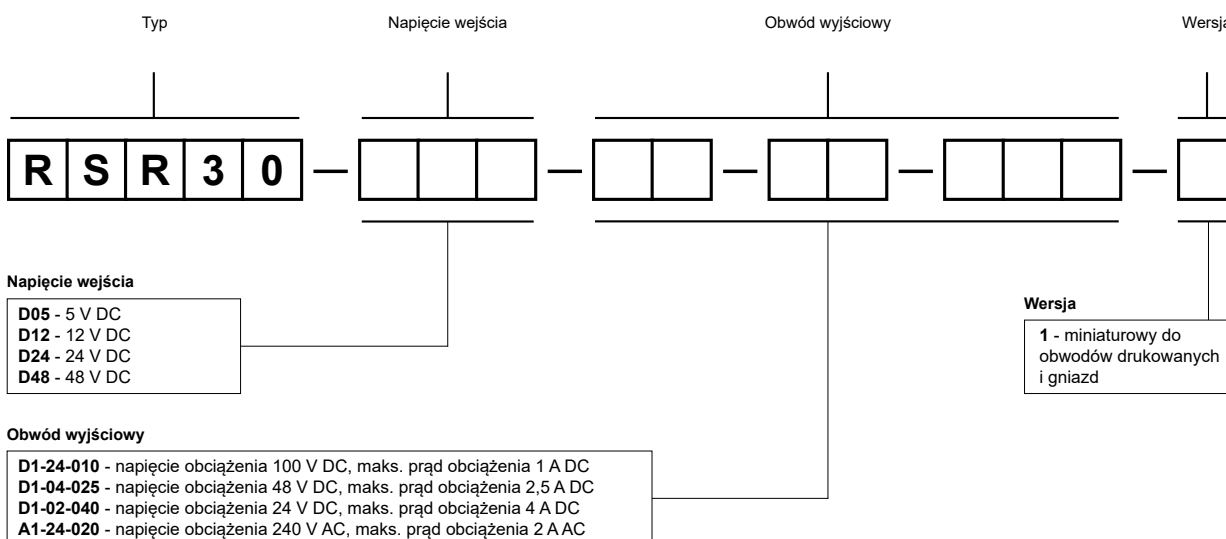

Przykłady kodowania [Ⓜ]:

RSR30-D05-D1-24-010-1

przełącznik **RSR30**, miniaturowy do obwodów drukowanych i gniazd, sterowanie DC, napięcie wejścia 5 V DC, napięcie obciążenia 100 V DC, prąd obciążenia 1 A

RSR30-D12-D1-04-025-1

przełącznik **RSR30**, miniaturowy do obwodów drukowanych i gniazd, sterowanie DC, napięcie wejścia 12 V DC, napięcie obciążenia 48 V DC, prąd obciążenia 2,5 A

RSR30-D48-D1-02-040-1

przełącznik **RSR30**, miniaturowy do obwodów drukowanych i gniazd, sterowanie DC, napięcie wejścia 48 V DC, napięcie obciążenia 24 V DC, prąd obciążenia 4 A

RSR30-D24-A1-24-020-1

przełącznik **RSR30**, miniaturowy do obwodów drukowanych i gniazd, załączający w dowolnej chwili, sterowanie DC, napięcie wejścia 24 V DC, napięcie obciążenia 240 V AC (jednofazowe), prąd obciążenia 2 A

[Ⓜ] Oznaczenia kodowe **RSR30** określone są w tabeli „Typ” na str. 1.

Gniazda i akcesoria

PI6W-1P ①

Do RM699BV, RSR30

Z zaciskami śrubowymi
Maksymalny moment dokręcenia zacisku: 0,3 Nm
Montaż na szynie 35 mm wg PN-EN 60715
98,5 x 6,2 x 85,5 mm
Jeden tor prądowy
6 A, 250 V AC

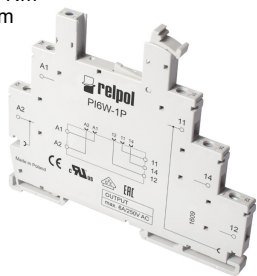

Schemat połączeń

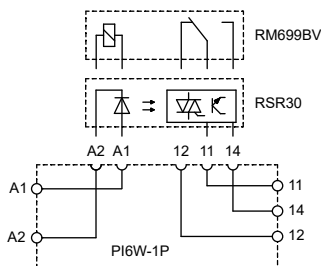

Akcesoria ③

ZG20

PI6W-1246

Wymiary



PI6W-1P ②

Do RM699BV

Z zaciskami śrubowymi
Maksymalny moment dokręcenia zacisku: 0,3 Nm
Montaż na szynie 35 mm wg PN-EN 60715
98,5 x 6,2 x 85,5 mm
Jeden tor prądowy
6 A, 250 V AC

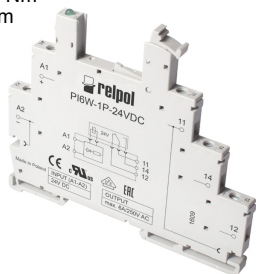

Schemat połączeń

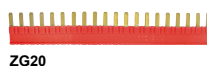
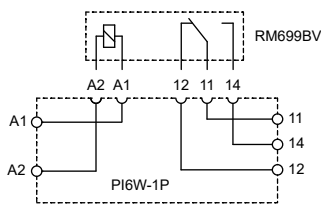

Akcesoria ③

ZG20

PI6W-1246

Wymiary



PI6W-1PS ②

Do RM699BV, RSR30

Z zaciskami śrubowymi
Maksymalny moment dokręcenia zacisku: 0,3 Nm
Montaż na szynie 35 mm wg PN-EN 60715
98,5 x 6,2 x 85,5 mm
Jeden tor prądowy
6 A, 250 V AC

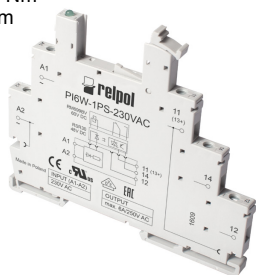

Schemat połączeń

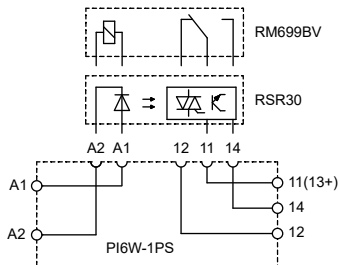

Akcesoria ③

ZG20

PI6W-1246

Wymiary

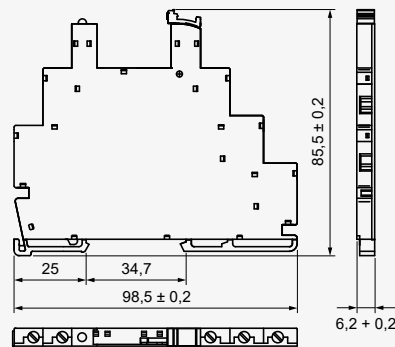

PI6WB-1PS ②

Do RM699BV, RSR30

Z zaciskami sprężynowymi
Montaż na szynie 35 mm wg PN-EN 60715
98,3 x 6,2 x 84,6 mm
Jeden tor prądowy
6 A, 250 V AC

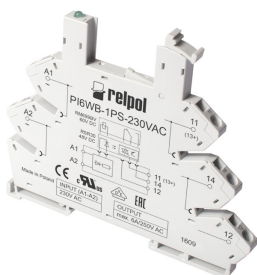

Schemat połączeń

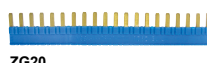
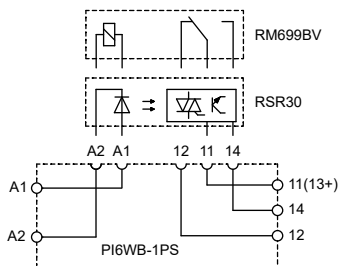

Akcesoria ③

ZG20

PI6W-1246

Wymiary

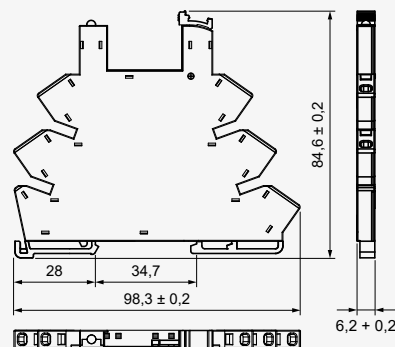

① Gniazda bez elektroniki. ② Gniazda z elektroniką PI6W., 6W.: kody wykonania i doboru przekaźników do gniazd znajdują się w kartach katalogowych przekaźników interfejsowych PIR6W., SIR6W. - patrz www.repol.com.pl ③ Kolory złącz: ZG20-1, JB20-1 czerwony; ZG20-2, JB20-2 czarny; ZG20-3, JB20-3 niebieski.

Gniazda i akcesoria

6W

Do RM699BV, RSR30

Z zaciskami śrubowymi
Maks. przekrój przewodów: 1 x 2,5 mm² / 2 x 1,5 mm²
Długość odizolowania przewodów: 7 mm
Maksymalny moment dokręcenia zacisku: 0,5 Nm

Montaż na szynie 35 mm wg PN-EN 60715
88,6 x 6,2 x 76 mm
Jeden tor prądowy
6 A, 250 V AC

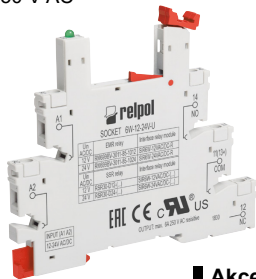

Akcesoria

Schemat połączeń

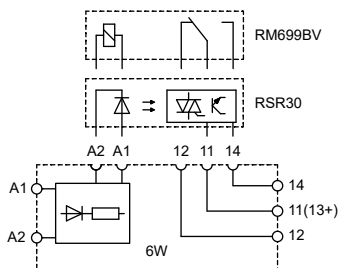

MP6-C

JB20



6W-SEP

Wymiary

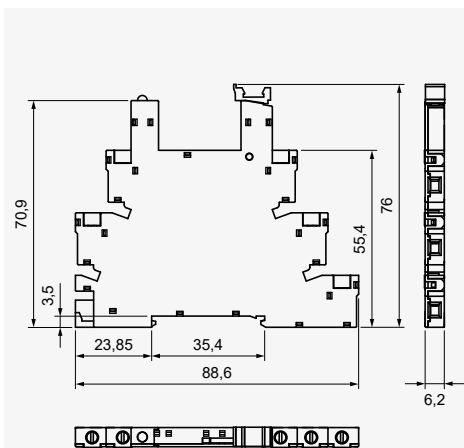

6WB

Do RM699BV, RSR30

Z zaciskami sprężynowymi
Maks. przekrój przewodów: 1 x 2,5 mm²
Długość odizolowania przewodów: 7 mm

Montaż na szynie 35 mm wg PN-EN 60715
95 x 6,2 x 76,6 mm
Jeden tor prądowy
6 A, 250 V AC

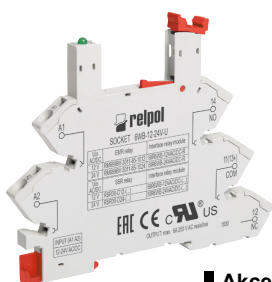

Akcesoria

Schemat połączeń

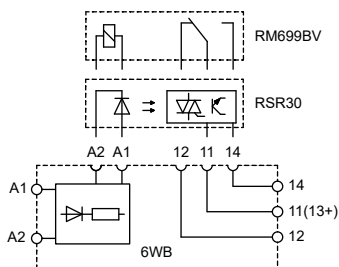

MP6-C

JB20



6W-SEP

Wymiary

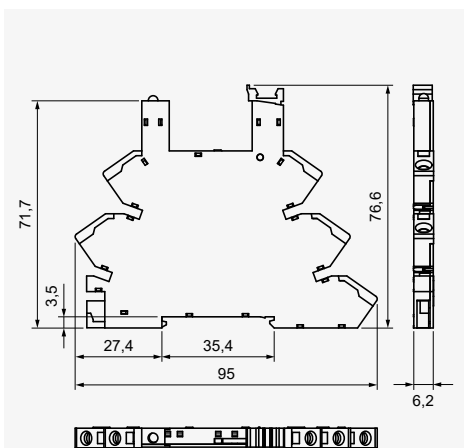

GD699

Do RM699BV, RSR30

Do obwodów drukowanych
33 x 6 x 37,21 mm
Jeden tor prądowy,
raster 5 mm
6 A, 250 V AC

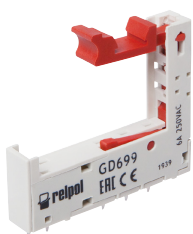

Akcesoria

Rozstaw otworów w obwodzie drukowanym

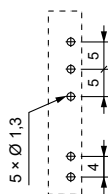

MP6-C

Wymiary

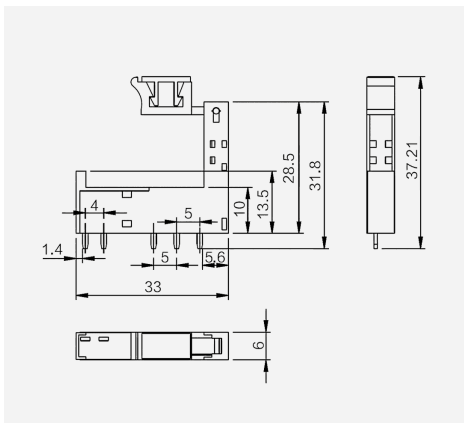

2 Gniazda z elektroniką PI6W., 6W.: kody wykonania i dobór przekaźników do gniazd znajdują się w kartach katalogowych przekaźników interfejsowych PIR6W., SIR6W. - patrz www.repol.com.pl 3 Kolory złącz: ZG20-1, JB20-1 czerwony; ZG20-2, JB20-2 czarny; ZG20-3, JB20-3 niebieski.