

Przekaźniki przemysłowe z 1 i 2 zestykami do montażu w gnieździe lub za pomocą złączek typu Faston

Typ 46.52

- 2 zestyki przełączne 8 A

Typ 46.61

- 1 zestyk przełączny 16 A

- Cewka AC i DC
- Dostępne z: przyciskiem testującym z blokadą zestyków, mechanicznym wskaźnikiem zadziałania i wskaźnikiem LED
- Izolacja pomiędzy cewką a zestykami 8 mm, 6 kV (1.2/50 μs)
- Styki bez kadmu
- Seria 97, szyna DIN 35 mm (EN 60715), zaciski śrubowe, sprężynowe i przyłącza samozaciskowe, oraz gniazda do obwodów drukowanych
- Moduły sygnalizacyjne i EMC-przeciwprzepięciowe Seria 99 i moduł czasowy 86.30
- Opcjonalnie inne adaptery do montowania
- Europejski patent

46.52



46.61



- 2 zestyki przełączne 8 A
- Do gniazd i obwodów drukowanych

- 1 zestyk przełączny 16 A
- Do gniazd/Faston 187

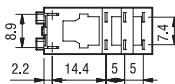
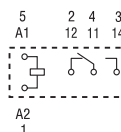
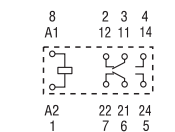

OCENA DLA UL PATRZ:
Informacje techniczne strona V

Wymiary patrz str. 6

Dane zestyków		46.52	46.61
Ilość zestyków		2 P	1 P
Prąd znamionowy/maks. prąd załączenia	A	8/15	16/25*
Napięcie znamionowe/maks.nap.łączeniowe	V AC	250/440	250/440
Maks. moc łączeniowa dla AC1	VA	2000	4000
Maks. moc łączeniowa dla AC15 (230 V AC)	VA	350	750
Obciążenie silnikiem 1-faz. (230 V AC)	kW	0.37	0.55
Zdolność rozłączania DC1: 30/110/220 V	A	6/0.5/0.15	12/0.5/0.15
Min. moc łączeniowa	mW (V/mA)	300 (5/5)	300 (5/5)
Standardowy materiał styków		AgNi	AgNi
Dane cewki		46.52	46.61
Napięcie znamionowe (U _N)	V AC (50/60 Hz)	12 - 24 - 48 - 110 - 120 - 230 - 240	12 - 24 - 48 - 110 - 120 - 230 - 240
	V DC	12 - 24 - 48 - 110 - 125	12 - 24 - 48 - 110 - 125
Pobór mocy	VA/W	1.2/0.5	1.2/0.5
Zakres napięcia zasilania	AC	(0.8...1.1)U _N	(0.8...1.1)U _N
	DC	(0.73...1.1)U _N	(0.73...1.1)U _N
Napięcie podtrzymania	AC/DC	0.8 U _N / 0.4 U _N	0.8 U _N / 0.4 U _N
Napięcie odpadania	AC/DC	0.2 U _N / 0.1 U _N	0.2 U _N / 0.1 U _N
Dane ogólne		46.52	46.61
Trwałość mechaniczna AC/DC	cykle	10 · 10 ⁶	10 · 10 ⁶
Trwałość elektryczna AC1	cykle	100 · 10 ³	100 · 10 ³
Czas zadziałania/ czas powrotu	ms	10/3	15/5
Wytrzymałość izolacji cewka-zestyki (1.2/50 μs)	kV	6 (8 mm)	6 (8 mm)
Wytrzymałość przerwy zestykowej	V AC	1000	1000
Temperatura otoczenia - pracy	°C	-40...+70	-40...+70
Stopień ochrony		RT II	RT II
Certyfikaty i dopuszczenia (wg typu)			

* Przy materiale AgSnO₂ maksymalny prąd szczytowy wynosi 80 A -5 ms na zestyku zwiernym

Kod zamówienia

Przykład: Seria 46 Miniaturowy przekaźnik przemysłowy, 1 P, cewka 24 V DC, przycisk testujący z blokadą zestyków i mechaniczny wskaźnik zadziałania.

A

<p>Seria —————</p> <p>Typ —————</p> <p>5 = Do gniazd / do lutowania (2.5 x 0.5)mm</p> <p>6 = Do gniazd / do lutowania Faston 187 (4.8 x 0.5)mm</p> <p>Ilość zestyków —————</p> <p>1 = 1 zestyk przełączny, 16 A</p> <p>2 = 2 zestyki przełączne, 8 A</p> <p>Rodzaj napięcia cewki —————</p> <p>9 = DC</p> <p>8 = AC (50/60 Hz)</p> <p>Napięcie znamionowe cewki —————</p> <p>Patrz tabela z wartościami napięć</p>	<p>4 6 . 6 1 . 9 . 0 2 4 . 0 0 4 0</p>	<p>A: Materiał styków</p> <p>0 = AgNi</p> <p>4 = AgSnO₂ (tylko 46.61)</p> <p>5 = AgNi + Au</p> <p>B: Rodzaj zestyku</p> <p>0 = Przełączny</p>	<p>D: Wykonanie</p> <p>0 = Standardowe</p> <p>C: Opcje</p> <p>2 = Mech. wskaźnik zadziałania</p> <p>4 = Przycisk testujący z funkcją blokowania + mech. wskaźnik zadziałania</p> <p>54 = Przycisk testujący z funkcją blokowania + LED (AC) + mech. wskaźnik zadziałania</p> <p>74 = Przycisk testujący z funkcją blokowania + podwójne LED (DC neutralna biegunowość) + mech. wskaźnik zadziałania</p>
---	---	--	---

Wybór właściwości i opcji: Wykonanie może zostać wybrane z jednego wiersza.

Standardy są wyróżnione **tłustą** czcionką.

Typ	Cewka	A	B	C	D
46.52	AC - DC	0 - 5	0	2 - 4	0
	AC	0 - 5	0	54	/
	DC	0 - 5	0	74	/
46.61	AC - DC	0 - 4 - 5	0	2 - 4	0
	AC	0 - 4 - 5	0	54	/
	DC	0 - 4 - 5	0	74	/

Wykonanie dla aplikacji kolejowych na żądanie

Opcje i wykonania: Opcje

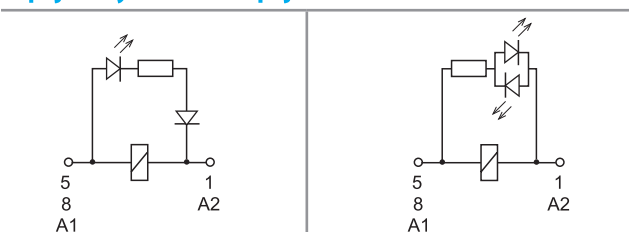

C: Opcja 54
LED (AC)

C: Opcja 74
LED (DC, neutralna biegunowość)

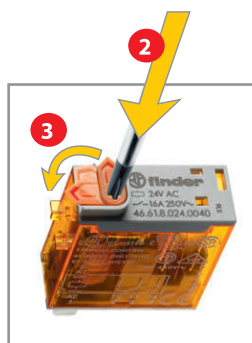

Przycisk testujący z funkcją blokowania i mechaniczny wskaźnik zadziałania (0040, 0054, 0074)

Specjalny przycisk testujący z funkcją blokowania firmy Finder może być używany na dwa sposoby:

Przypadek 1) Kołek zabezpieczający (znajdujący się bezpośrednio pod przyciskiem testującym) pozostaje nienaruszony. W tym przypadku zestyk jest tak długo zwarty jak długo przycisk jest przyciśnięty. Puszczamy przycisk, zestyk się rozwiera.

Przypadek 2) Kołek zabezpieczający zostaje odcięty (za pomocą odpowiedniego narzędzia). W tym przypadku (oprócz funkcji opisanej powyżej), gdy przycisk testujący zostaje wciśnięty i przekreślony, zestyki są zwarte i pozostają w takim stanie aż do przekreślenia przycisku z powrotem.

W obu przypadkach należy przycisk bezpośrednio i szybko nacisnąć lub przekreślić.



Dane ogólne

Właściwości izolacji wg. normy EN 61810-1		1 P		2 P	
Napięcie nominalne w torach zasilania	V AC	230/400		230/400	
Napięcie znamionowe izolacji	V AC	250	400	250	400
Stopień zanieczyszczenia		3	2	3	2
Właściwości izolacji pomiędzy cewką a zestykami					
Typ izolacji		Wzmocniona (8 mm)		Wzmocniona (8 mm)	
Stopień ochrony przepięciowej		III		III	
Napięcie probiercze	kV (1.2/50 μs)	6		6	
Wytrzymałość izolacji	V AC	4000		4000	
Właściwości izolacji pomiędzy zestykami sąsiadującymi					
Typ izolacji		—		Podstawowy	
Stopień ochrony przepięciowej		—		III	
Napięcie probiercze	kV (1.2/50 μs)	—		4	
Wytrzymałość izolacji	V AC	—		2000	
Właściwości izolacji pomiędzy zestykami					
Rodzaj przerwy		Mikroprzerwa		Mikroprzerwa	
Wytrzymałość izolacji	V AC/kV (1.2/50 μs)	1000/1.5		1000/1.5	
Izolacja pomiędzy zaciskami cewki					
Znamionowe napięcie impulsu (przepięcia) metoda różnic potencjału (zgodnie z EN 61000-4-5)	kV(1.2/50 μs)	2			
Pozostałe dane		46.61		46.52	
Czas drgania zestyków: NO/NC	ms	2/6		1/4	
Odporność na wibrację (10...150)Hz: NO/NC	g	20/12		20/15	
Wytrzymałość na udary	g	20		20	
Straty mocy	bez obciążonych zestyków	W	0.6	0.6	
	przy prądzie znamionowym	W	1.6	2	
Zalecana odległość między przekaźnikami na płycie drukowanej	mm	≥ 5			

Dane zestyków

F 46 - Trwałość łączeniowa (dla AC) w funkcji prądu na zestykach
Typ 46.52

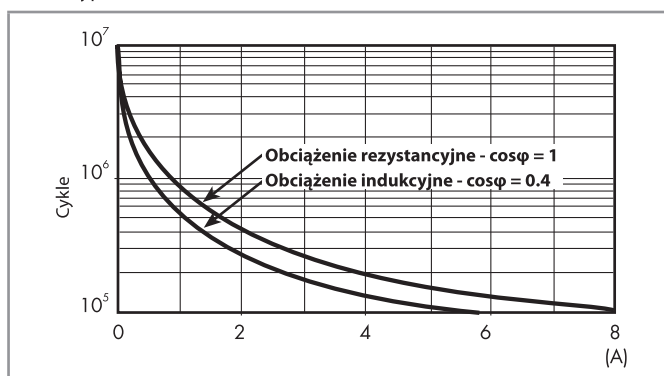

F 46 - Trwałość łączeniowa (dla AC) w funkcji prądu na zestykach
Typ 46.61

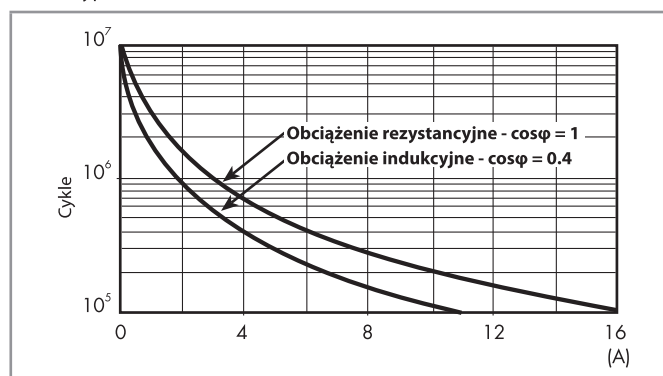

H 46 - Graniczna zdolność rozłączeniowa (dla DC1)

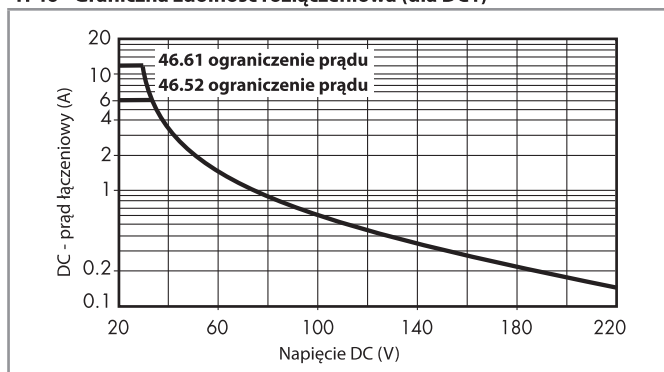

- Kiedy przełączamy obciążenie rezystancyjne (DC1) i mamy wartości napięcia i prądu poniżej krzywej, spodziewana wartość trwałości łączeniowej $\geq 100 \cdot 10^3$ cykli.
- W przypadku obciążenia indukcyjnego DC13 połączenie równoległe diody z obciążeniem pozwoli na uzyskanie podobnej trwałości elektrycznej jak w przypadku obciążenia DC1. Należy zwrócić uwagę, że w tym przypadku czas wyłączenia się zwiększy.

Dane cewki

Wykonanie DC

Napięcie znamionowe U_N V	Kod cewki	Zakres napięcia zasilania		Rezystancja R Ω	Pobór prądu I przy U_N mA
		U_{min} V	U_{max} V		
12	9.012	8.8	13.2	300	40
24	9.024	17.5	26.4	1200	20
48	9.048	35	52.8	4800	10
110	9.110	80	121	23500	4.7
125	9.125	91.2	138	32000	3.9

Wykonanie AC

Napięcie znamionowe U_N V	Kod cewki	Zakres napięcia zasilania		Rezystancja R Ω	Pobór prądu I przy U_N mA
		U_{min} V	U_{max} V		
12	8.012	9.6	13.2	80	90
24	8.024	19.2	26.4	320	45
48	8.048	38.4	52.8	1350	21
110	8.110	88	121	6900	9.4
120	8.120	96	132	9000	8.4
230	8.230	184	253	28000	5
240	8.240	192	264	31500	4.1

R 46 - DC Dopuszczalny zakres napięcia pracy cewki w zależności od temperatury otoczenia

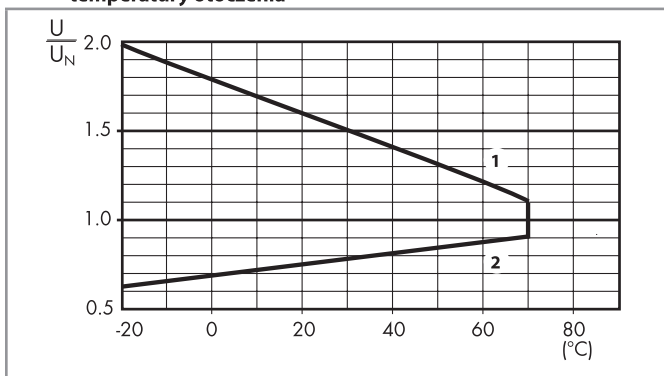

- 1 - Maks. dopuszczalne napięcie cewki przy obciążeniu znamionowym
2 - Minimalne napięcie sterujące, przy temperaturze cewki równej temperaturze otoczenia

R 46 - AC Dopuszczalny zakres napięcia pracy cewki w zależności od temperatury otoczenia

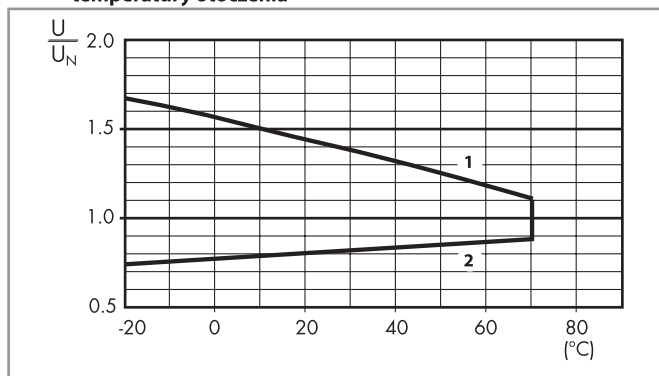

- 1 - Maks. dopuszczalne napięcie cewki przy obciążeniu znamionowym
2 - Minimalne napięcie sterujące, przy temperaturze cewki równej temperaturze otoczenia

Wymiary

Typ 46.52

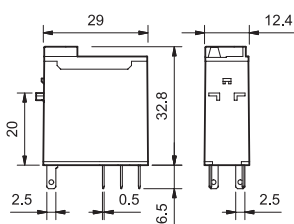

Typ 46.61

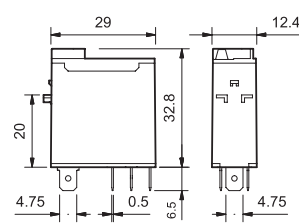

Akcesoria



046.05



046.05 z przekaźnikiem

Adapter z mocowaniem górnym do serii 46.52 i 46.61

046.05

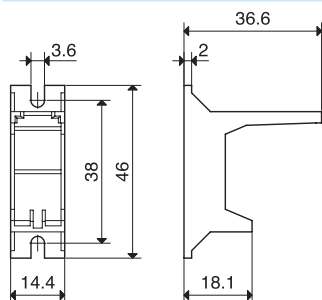

046.05

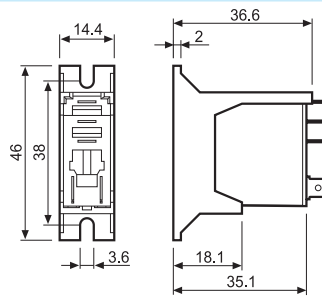

046.05 z przekaźnikiem



046.07



046.07 z przekaźnikiem

Adapter górny do montażu na szynie DIN 35 mm do serii 46.52 i 46.61

046.07

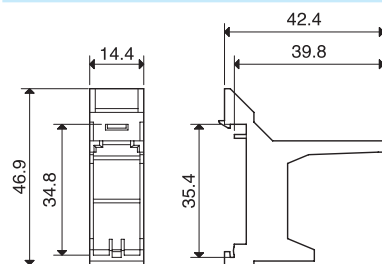

046.07

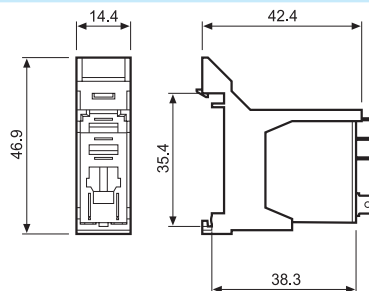

046.07 z przekaźnikiem

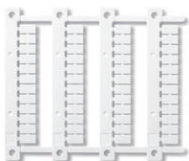

060.48

Płytki opisowe (do zadrukowania drukiem termotransferowym CEMBRE) do typów 46.52 i 46.61 (48 szt.), 6 x 12 mm

060.48

A



97.P2

Certyfikaty i dopuszczenia (wg typu):



97.01

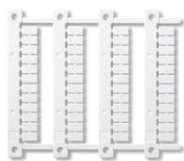

060.48

Gniazdo z zaciskami push-in montaż na panel lub szynę DIN 35 mm (EN 60715)		97.P1	97.P2
Typ przekaźnika		46.61	46.52
Akcesoria			
Obejma wyrzutnikowa (tworzywo sztuczne) (dostępne z gniazdem - kod zamówieniowy SPA)			097.01
Obejma (metalowa)			097.71
Płytki opisowe			095.00.4
Mostek grzebieniowy 8-polowy			097.58
Mostek łączeniowy 2-polowy			097.52
Mostek łączeniowy 2-polowy			097.42
Adapter do płytek			097.00
Moduły (patrz tabela poniżej)			99.02
Moduły czasowe (patrz tabela poniżej)			86.30
Płytki opisowe do mocowania 097.00, 48 szt., 6 x 12 mm, do zadrukowania drukiem termotransferowym CEMBRE			060.48
Dane ogólne			
Wartości znamionowe		10 A -250 V AC	8 A-250 V AC
Wytrzymałość dielektryczna		6 kV (1.2/50 μs) pomiędzy cewką a zestykami	
Stopień ochrony		IP 20	
Temperatura otoczenia - pracy		°C -40...+70	
Długość odizolowanej końcówki przewodu		mm 8	
Min. przekrój przewodu dla gniazd 97.P1 i 97.P2		drut	linka
		mm ²	0.5
		AWG	21
Maks. przekrój przewodu dla gniazd 97.P1 i 97.P2		drut	linka
		mm ²	2 x 1.5 / 1 x 2.5
		AWG	2 x 16 / 1 x 14

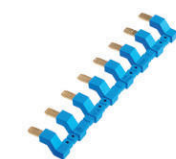
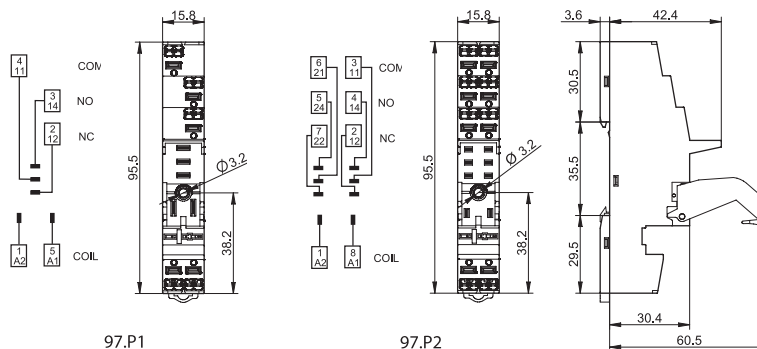

097.58

Mostek grzebieniowy 8-polowy do gniazd 97.P1 i 97.P2	097.58
Wartości znamionowe	10 A - 250 V

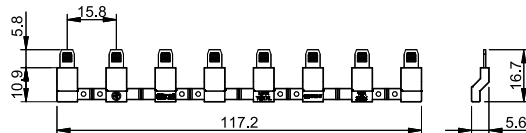

097.52

Mostek łączeniowy 2-polowy do gniazd 97.P1 i 97.P2	097.52
Wartości znamionowe	10 A - 250 V

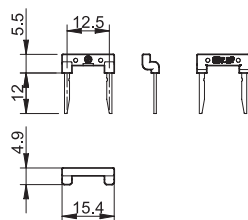



097.42

Mostek łączeniowy 2-polowy do gniazd 97.P1 i 97.P2	097.42
Wartości znamionowe	10 A - 250 V

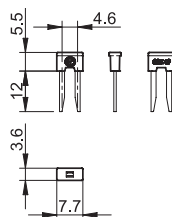

097.00

Adapter do płytek do gniazd 97.P1 i 97.P2	097.00
--	--------

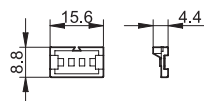

86.30

Moduły czasowe serii 86	
(12...24)V AC/DC; Dwufunkcyjne: AI, DI; (0.05 s...100 h)	86.30.0.024.0000
(110...125)V AC; Dwufunkcyjne: AI, DI; (0.05 s...100 h)	86.30.8.120.0000
(230...240)V AC; Dwufunkcyjne: AI, DI; (0.05 s...100 h)	86.30.8.240.0000

Certyfikaty i dopuszczenia (wg typu):



99.02

Certyfikaty i dopuszczenia (wg typu):

Moduły DC z niestandardową polaryzacją (+A2) na żądanie.

Moduły sygnalizacyjne i EMC-przeciwprzepięciowe seria 99.02 do gniazd 97.P1 i 97.P2		
Dioda gaszeniowa (+A1, polaryzacja standardowa)	(6...220)V DC	99.02.3.000.00
LED	(6...24)V DC/AC	99.02.0.024.59
LED	(28...60)V DC/AC	99.02.0.060.59
LED	(110...240)V DC/AC	99.02.0.230.59
LED + Dioda gaszeniowa (+A1, polaryzacja standardowa)	(6...24)V DC	99.02.9.024.99
LED + Dioda gaszeniowa (+A1, polaryzacja standardowa)	(28...60)V DC	99.02.9.060.99
LED + Dioda gaszeniowa (+A1, polaryzacja standardowa)	(110...220)V DC	99.02.9.220.99
LED + Warystor	(6...24)V DC/AC	99.02.0.024.98
LED + Warystor	(28...60)V DC/AC	99.02.0.060.98
LED + Warystor	(110...240)V DC/AC	99.02.0.230.98
RC moduł	(6...24)V DC/AC	99.02.0.024.09
RC moduł	(28...60)V DC/AC	99.02.0.060.09
RC moduł	(110...240)V DC/AC	99.02.0.230.09
Bocznik rezystancyjny (oporność upływowa)	(110...240)V AC	99.02.8.230.07

A

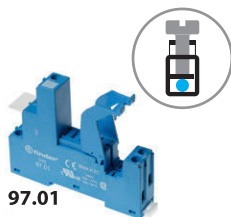

97.01

Certyfikaty i dopuszczenia (wg typu):



097.01

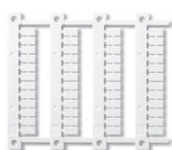

060.48

Gniazdo z zaciskami śrubowymi montaż na panel lub szynę DIN 35 mm (EN 60715)	97.01 (niebieski)	97.01.0 (czarny)	97.02 (niebieski)	97.02.0 (czarny)
Typ przekaźnika	46.61		46.52	
Akcesoria				
Obejma wyrzutnikowa (tworzywo sztuczne) (dostępne z gniazdem - kod zamówieniowy SPA)			097.01	
Obejma (metalowa)			097.71	
Adapter do płytek			097.00	
Płytki opisowa			095.00.4	
Mostek grzebieniowy 8-polowy	095.18 (niebieski)		095.18.0 (czarny)	
Moduły (patrz tabela poniżej)			99.02	
Moduły czasowe (patrz tabela poniżej)			86.30	
Płytki opisowe do mocowania 097.00, 48 szt., 6 x 12 mm, do zadrukowania drukiem termotransferowym CEMBRE			060.48	
Dane ogólne				
Wartości znamionowe	16 A-250 V AC		8 A-250 V AC	
Wytrzymałość dielektryczna	6 kV (1.2/50 μs) pomiędzy cewką a zestykami			
Stopień ochrony	IP 20			
Temperatura otoczenia - pracy	°C	-40...+70 (patrz diagram L97)		
Moment obrotowy dokręcania śrub zacisków	Nm	0.8		
Długość odizolowanej końcówki przewodu	mm	8		
Maks. przekrój przewodu dla gniazda 97.01 i 97.02		drut	linka	
	mm ²	1 x 6 / 2 x 2.5	1 x 4 / 2 x 2.5	
	AWG	1 x 10 / 2 x 14	1 x 12 / 2 x 14	

L 97 - Prąd znamionowy względem temperatury otoczenia (dla przekaźników 46.61 z gniazdem 97.01)

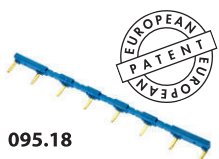
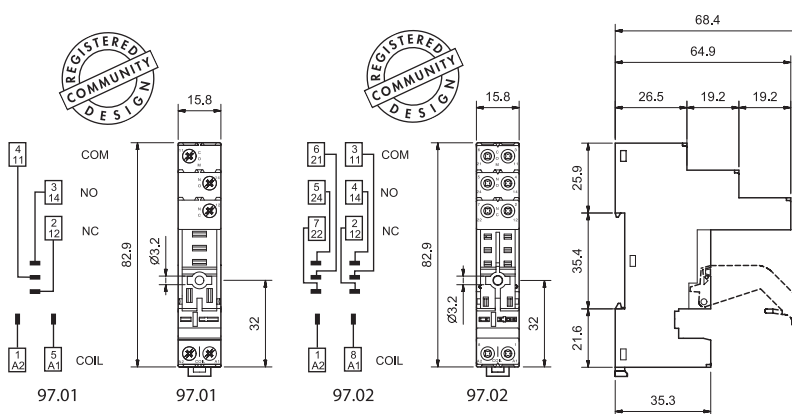
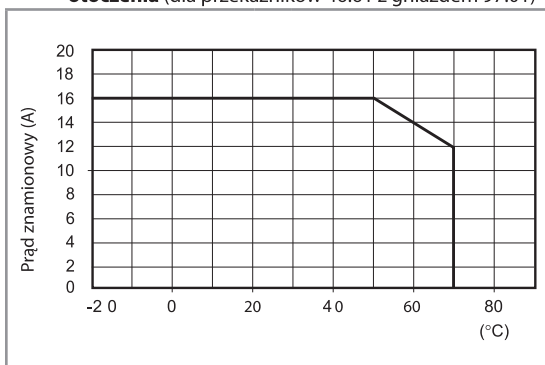

095.18

Mostek grzebieniowy 8-polowy do gniazd 97.01 i 97.02	095.18 (niebieski)	095.18.0 (czarny)
Wartości znamionowe	10 A - 250 V	

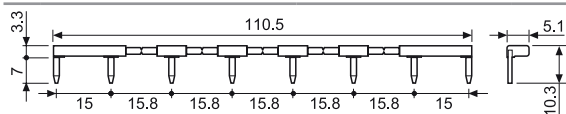

86.30

Moduły czasowe serii 86		
(12...24)V AC/DC; Dwufunkcyjne: AI, DI; (0.05 s... 100 h)	86.30.0.024.0000	
(110...125)V AC; Dwufunkcyjne: AI, DI; (0.05 s... 100 h)	86.30.8.120.0000	
(230...240)V AC; Dwufunkcyjne: AI, DI; (0.05 s... 100 h)	86.30.8.240.0000	

Certyfikaty i dopuszczenia (wg typu):



99.02

Moduły sygnalizacyjne i EMC-przeciwprzebiegowe Seria 99.02 do gniazd 97.01 i 97.02

Dioda gaszeniowa (+A1, polaryzacja standardowa)	(6...220)V DC	99.02.3.000.00
LED	(6...24)V DC/AC	99.02.0.024.59
LED	(28...60)V DC/AC	99.02.0.060.59
LED	(110...240)V DC/AC	99.02.0.230.59
LED + Dioda gaszeniowa (+A1, polaryzacja standardowa)	(6...24)V DC	99.02.9.024.99
LED + Dioda gaszeniowa (+A1, polaryzacja standardowa)	(28...60)V DC	99.02.9.060.99
LED + Dioda gaszeniowa (+A1, polaryzacja standardowa)	(110...220)V DC	99.02.9.220.99
LED + Warystor	(6...24)V DC/AC	99.02.0.024.98
LED + Warystor	(28...60)V DC/AC	99.02.0.060.98
LED + Warystor	(110...240)V DC/AC	99.02.0.230.98
RC moduł	(6...24)V DC/AC	99.02.0.024.09
RC moduł	(28...60)V DC/AC	99.02.0.060.09
RC moduł	(110...240)V DC/AC	99.02.0.230.09
Bocznik rezystancyjny (oporność upływową)	(110...240)V AC	99.02.8.230.07

Certyfikaty i dopuszczenia (wg typu):



Moduły DC z niestandardową polaryzacją (+A2) na żądanie.

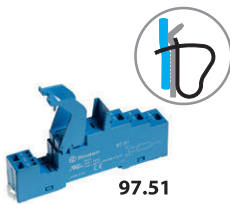

97.51

Certyfikaty i dopuszczenia (wg typu):



097.01

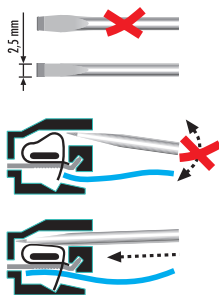

Gniazdo z zaciskami push-in montaż na panelu lub szynie DIN 35 mm (EN 60715)	97.51 (niebieski)	97.51.0 (czarny)	97.52 (niebieski)	97.52.0 (czarny)
Typ przekaźnika	46.61		46.52	
Akcesoria				
Obejma wyrzutnikowa (tworzywo sztuczne) (dostępne z gniazdem - kod zamówieniowy SPA)			097.01	
Obejma (metalowa)			097.71	
Moduły (patrz tabela poniżej)			99.02	
Moduły czasowe (patrz tabela poniżej)			86.30	
Dane ogólne				
Wartości znamionowe	10 A - 250 V AC		8 A - 250 V AC	
Wytrzymałość dielektryczna	6 kV (1.2/50 μs) pomiędzy cewką a zestykami			
Stopień ochrony	IP 20			
Temperatura otoczenia - pracy	°C -25...+70			
Długość odizolowanej końcówki przewodu	mm 8			
Maks. przekrój przewodu dla gniazd 97.51 i 97.52	druć		linka	
	mm ² 2 x (0.5...1.5)		2 x (0.5...1.5)	
	AWG 2 x (21...18)		2 x (21...18)	

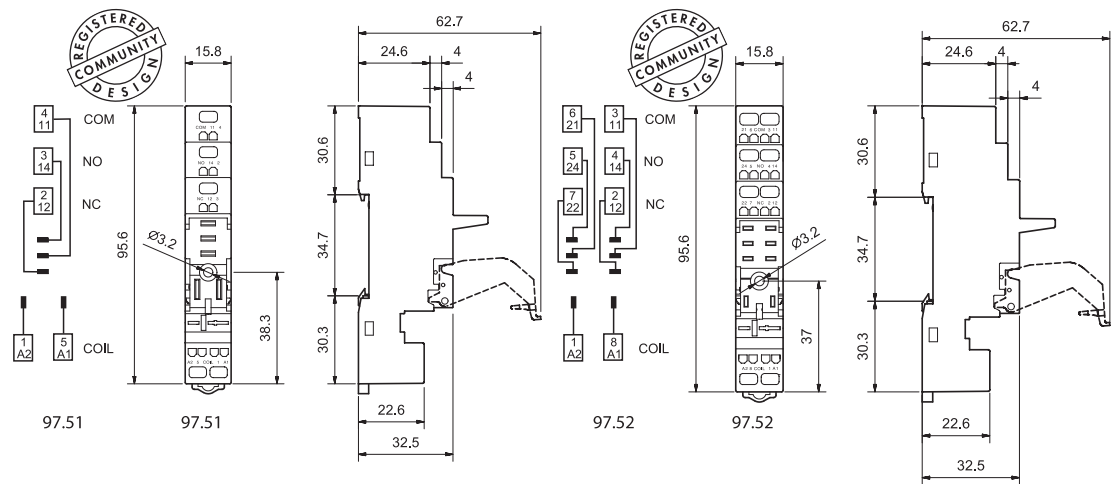

86.30



99.02

Certyfikaty i dopuszczenia (wg typu):



Moduły DC z niestandardową polaryzacją (+A2) na żądanie.

Moduły czasowe serii 86	
(12...24)V AC/DC; Dwufunkcyjne: AI, DI; (0.05 s...100 h)	86.30.0.024.0000
(110...125)V AC; Dwufunkcyjne: AI, DI; (0.05 s...100 h)	86.30.8.120.0000
(230...240)V AC; Dwufunkcyjne: AI, DI; (0.05 s...100 h)	86.30.8.240.0000

Certyfikaty i dopuszczenia (wg typu):

Moduły sygnalizacyjne i EMC-przeciwprzepięciowe Seria 99.02 do gniazd 97.51 i 97.52	
Dioda gaszeniowa (+A1, polaryzacja standardowa)	(6...220)V DC 99.02.3.000.00
LED	(6...24)V DC/AC 99.02.0.024.59
LED	(28...60)V DC/AC 99.02.0.060.59
LED	(110...240)V DC/AC 99.02.0.230.59
LED + Dioda gaszeniowa (+A1, polaryzacja standardowa)	(6...24)V DC 99.02.9.024.99
LED + Dioda gaszeniowa (+A1, polaryzacja standardowa)	(28...60)V DC 99.02.9.060.99
LED + Dioda gaszeniowa (+A1, polaryzacja standardowa)	(110...220)V DC 99.02.9.220.99
LED + Warystor	(6...24)V DC/AC 99.02.0.024.98
LED + Warystor	(28...60)V DC/AC 99.02.0.060.98
LED + Warystor	(110...240)V DC/AC 99.02.0.230.98
RC moduł	(6...24)V DC/AC 99.02.0.024.09
RC moduł	(28...60)V DC/AC 99.02.0.060.09
RC moduł	(110...240)V DC/AC 99.02.0.230.09
Bocznik rezystancyjny (oporność upływowa)	(110...240)V AC 99.02.8.230.07

A



97.11

Certyfikaty i dopuszczenia (wg typu):



97.12

Certyfikaty i dopuszczenia (wg typu):



Gniazdo do obwodów drukowanych	97.11 (niebieski)	97.12 (niebieski)
Typ przekaźnika	46.61	46.52
Dane ogólne		
Wartości znamionowe	12 A - 250 V (patrz diagram L97)	8 A - 250 V
Wytrzymałość dielektryczna	6 kV (1.2/50 μs) pomiędzy cewką a zestykami	
Stopień ochrony	IP 20	
Temperatura otoczenia	°C -40...+70	

L 97 - Prąd znamionowy względem temperatury otoczenia (dla przekaźników 46.61 z gniazdem 97.11)

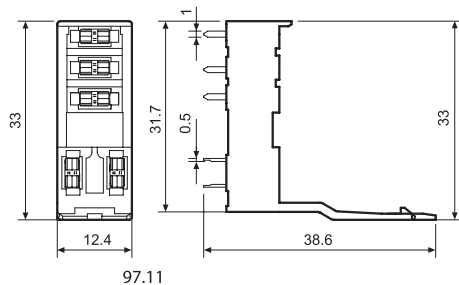
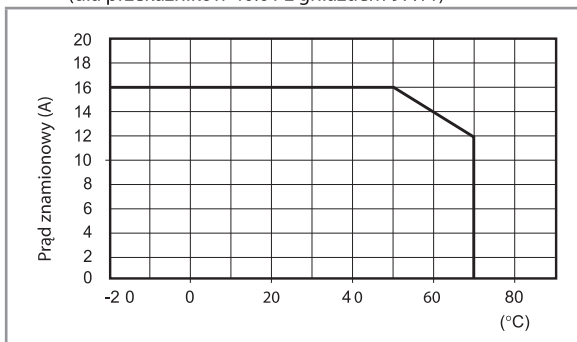

97.11

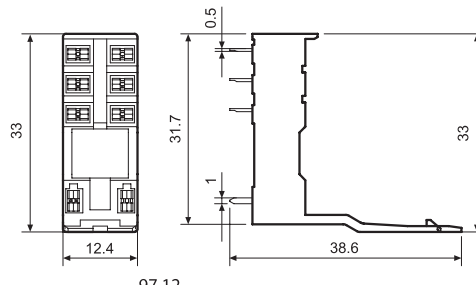

97.12

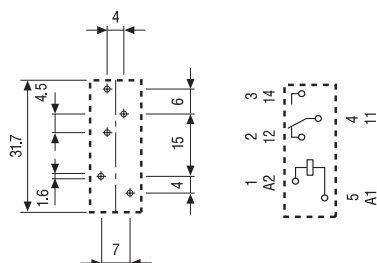

Rysunek otworów montażowych

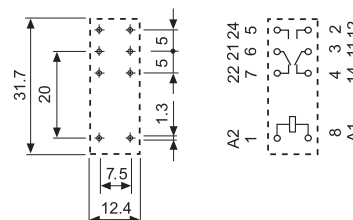

Rysunek otworów montażowych

Kod zamówieniowy

Jak oznakować i zidentyfikować obejmę wyrzutnikową i opcje pakowania dla gniazd.

Przykład:

9 7 . P 1 S P A

A Opakowanie standardowe

SM Metalowe obejmy wyrzutnikowe
SL Plastikowe obejmy wyrzutnikowe