

MWP 28-12h

Zgodność z normami
 PN-EN 60896-21:2007
 PN-EN 60896-22:2007
 PN-EN 61056-1:2013-05
 PN-EN 61056-2:2013-05
 PN-E-83016:1999

Akumulatory MW Power serii MWP są wykonane w technologii VRLA (AGM) i przeznaczone do stosowania zarówno w systemach zasilania awaryjnego jak i innych aplikacjach w których akumulator pracuje cyklicznie. Preferowane zastosowania akumulatorów tej serii to:

zasilanie awaryjne UPS, w systemach automatyki oraz jako źródło energii w urządzeniach przenośnych, zasilanie silników i innych urządzeń w trybie pracy cyklicznej. Dla rozładowań 50% do 600 cykli pracy. Projektowana żywotność wynosi 12 lat dla 20-25°C

Specyfikacja		
Napięcie nominalne		12V
Pojemność nominalna		28 Ah
Wymiary	Długość	166,0 mm
	Szerokość	125,5 mm
	Wysokość	176 mm
	Wysokość całkowita	176 mm
Waga		9,3 kg



Wymiary mm (cale)

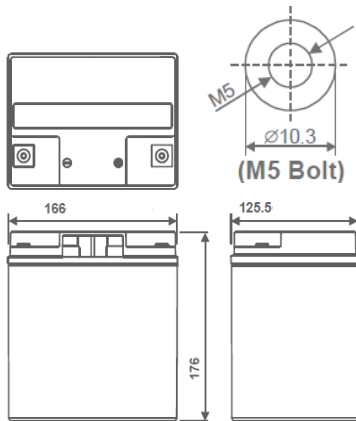

Zalecany/maks. moment dokręcenia M5: 5Nm/6Nm

Charakterystyka rozładowania

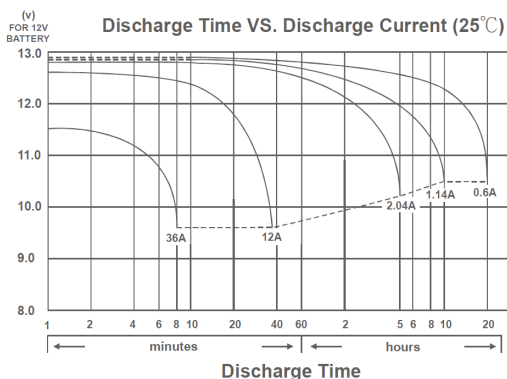

Charakterystyka

Pojemność dla 25°C i napięcia odcięcia 10,2V	20h	28 Ah
	10h	26,5 Ah
	5h	24,8 Ah
Rezystancja wewnętrzna	Aku. naładowany	9,5 mΩ
Pojemność	Dla 20°C	100%
	Dla 0°C	85%
	Dla -15°C	65%
Samorozładowanie	3 m-ce	90%
	6 m-cy	80%
	12 m-cy	65%
Terminal /Obudowa	M5/ ABS UL94 HB	
Ładowanie	Buforowe	13,5-13,8 V
	Cykliczne	14,4-15,0 V
Max prąd ładowania	8,4 A	
Max prąd rozładowania	420A / 5s	
Temperatury pracy	Rozładowanie	-20°C—50°C
	Ładowanie	-20°C—50°C
	Przechowywanie	-20°C—50°C



BIURO HANDLOWE:
 03-310 WARSZAWA
 UL. STANIEWICKA 14
 TEL. 32 44 00 960
 FAX: 22 674 75 21,
 E-MAIL: HANDEL@MPLENERGY.PL

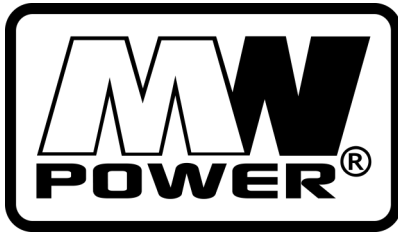

MWP 28-12h

Zgodność z normami
 PN-EN 60896-21:2007
 PN-EN 60896-22:2007
 PN-EN 61056-1:2013-05
 PN-EN 61056-2:2013-05
 PN-E-83016:1999

Wpływ temperatury na pojemność

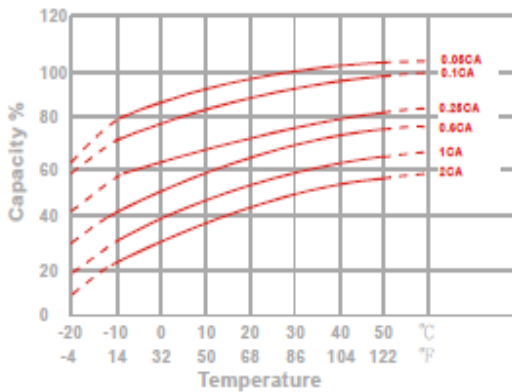

Charakterystyka spadku pojemności przy przechowywaniu

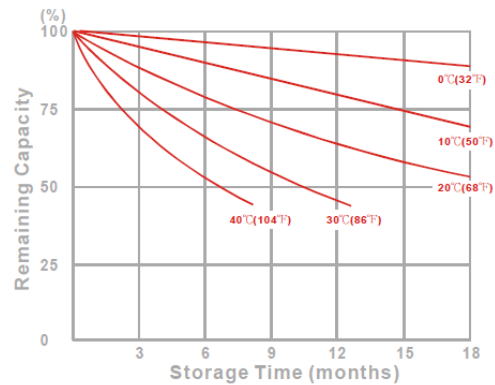

Żywotność akumulatora dla pracy buforowej

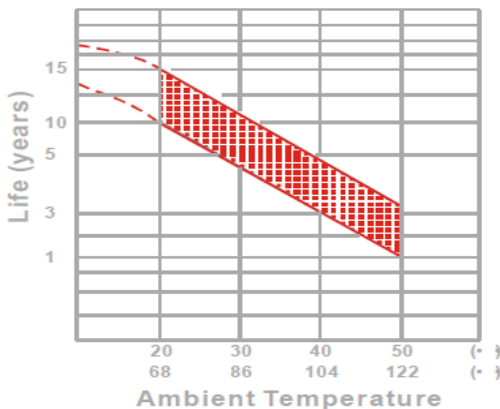

Stałomocowa charakterystyka rozładowania (Watt, 25°C)

Napięcie	11,1 V	10,8 V	10,5 V	10,2 V	9,9 V	9,6V
5 min	880	918	984	1032	1098	1164
10 min	755	786	798	828	864	876
15 min	593	618	630	648	660	672
30 min	360	375	386	398	404	412
60 min	212	221	248	252	256	261
120 min	114	119	127	128	129	130
180 min	83	86	88,8	90	92	93
240 min	69	72	72,8	73,2	74	75
300 min	58,3	60,8	61,2	62	62,4	63,6
600 min	31	32	32,1	32,2	32,3	32,4
1200 min	16,2	16,8	16,9	17	17	17,1

Żywotność akumulatora dla pracy cyklicznej

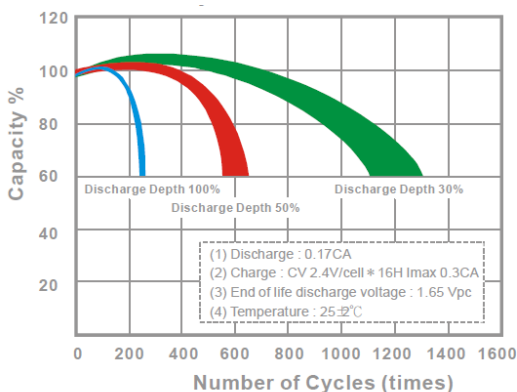

Stałoprądowa charakterystyka rozładowania (A, 25°C)

Napięcie	11,1 V	10,8 V	10,5 V	10,2 V	9,9 V	9,6V
5 min	80	83	88,5	93	99	105
10 min	68	70	71,2	73,5	76,8	78,3
15 min	52,2	53,6	54,7	56	57	58,1
30 min	31,1	32,2	33,3	34,1	34,9	36
60 min	17,4	18,7	21,2	21,7	22,2	22,9
120 min	9,8	10,2	10,7	10,8	10,9	11
180 min	6,82	7,11	7,42	7,52	7,62	7,73
240 min	5,69	5,92	5,97	6,20	6,31	6,42
300 min	4,8	4,98	5,11	5,15	5,2	5,22
600 min	2,58	2,62	2,66	2,67	2,68	2,69
1200 min	1,39	1,41	1,42	1,43	1,44	1,45



BIURO HANDLOWE:
 03-310 WARSZAWA
 UL. STANIEWICKA 14
 TEL. 32 44 00 960
 FAX: 22 674 75 21,
 E-MAIL: HANDEL@MPLENERGY.PL