



LICZNIK ANLY

H5KLR UNIWERSALNE LICZNIKI CYFROWE



ANLY

CHARAKTERYSTYKA :

- Współpracują z czujnikami fotooptycznymi i indukcyjnymi
- Szybkie wejście pozwalające zliczać impulsy o max. częstotliwości 1,000 Hz
- Możliwość zmiany nastaw licznika podczas jego pracy
- 4 poziomy blokady przycisków
- Dostępne tryby zlicznia “w górę”, “w dół” lub “w górę/w dół”
- Pamięć

SPECYFIKACJA :

Napięcie pracy	AC/DC(V): 12~48 lub 100~240
Dopuszczalny zakres	85~110% napięcia pracy
Częstotliwość zasil.	50 / 60 Hz
Parametry wyjścia	250VAC 5A (obciążenie rezystancyjne)
Prędkość zliczania	max 30Hz lub 1,000 Hz
Reset time	MAX 0.1s
Pobór mocy	ok. 2,5 VA
Trwałość	Mechaniczna: 5,000,000 cykli Elektryczna: 100,000 cykli
Masa	ok. 120 g
Temperatura pracy	od -10 °C do +50 °C
Wilgotność	max 85%RH

TYPY

Typ	H5KLR-8	H5KLR-8B	H5KLR-8M	H5KLR-11	H5KLR-11M
Prędkość zliczania	Max 30Hz lub 1,000Hz (programowana)				
Wyjście	1C	1a	1a	2C	1C
Pamięć	○	○	○	○	○
Zewnętrzny Reset	○	○	○	○	○
zliczanie „w górę”	○	○	○	○	○
zliczanie „w dół”	○	○	○	○	○
zliczanie „w górę/w dół”		○	○		○

Połączenia :

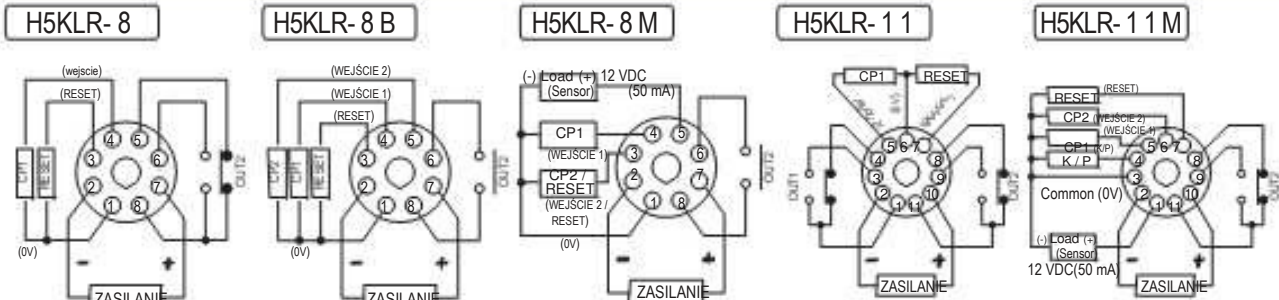

Uwaga: H5KLR-8x: Stosując czujniki zbliżeniowe(NPN) lub fotooptyczne, podłączyć (+) do zasilania 12VDC, (-) do styku (1) a (Wyjście) do wejścia (4).
 W H5KLR-8B (Wyjście 2) do styku (5). W H5KLR-8M podłączyć (+) do styku (5) a (Wyjście) do styku (4), (Wyjście 2) do styku (3).
 H5KLR-11 : Stosując czujniki zbliżeniowe(NPN) lub fotooptyczne, podłączyć (+) do zasilania 12VDC, (-) do styku (6) a (Wyjście) do styku (5)
 H5KLR-11M: Stosując czujniki zbliżeniowe(NPN) lub fotooptyczne, podłączyć (+) do styku (1), (-) do styku (3), (Wyjście) do styku (5) a (Wyjście2) do styku (6) **UWAGA: zabronione jest łączenie pin1 i pin2-może to doprowadzić do zwarcia i uszkodzenia układu. PIN1 posiada**

PRZEBIEGI CZASOWE :

we wewnętrzne połączenie z potencjałem (0)V.

Tryby wejścia i sposoby zliczania

Uwaga: 1. "A" oznacza minimalna szerokość impulsu; "B" oznacza 1/2 minimalnej szerokości impulsu. Impulsy nie spełniające tych warunków mogą nie zostać zliczone.
 2. Sygnały H i L

Sygnal	wejście stykowe	wejście napięciowe
H	Zwarte	4.5 ~ 30 VDC
L	otwarte	0 ~ 2 VDC

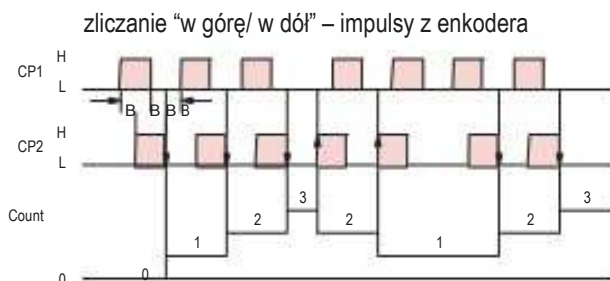
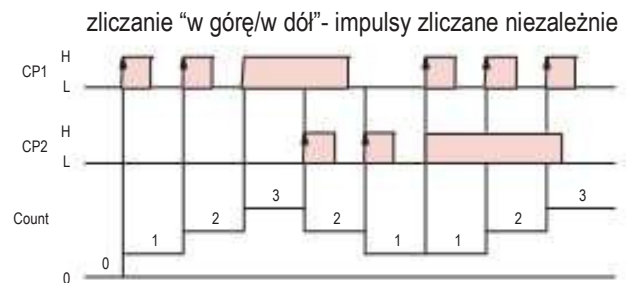
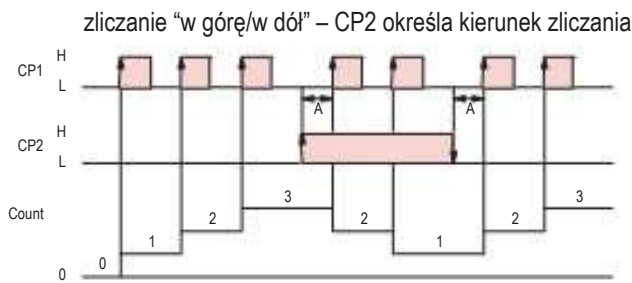
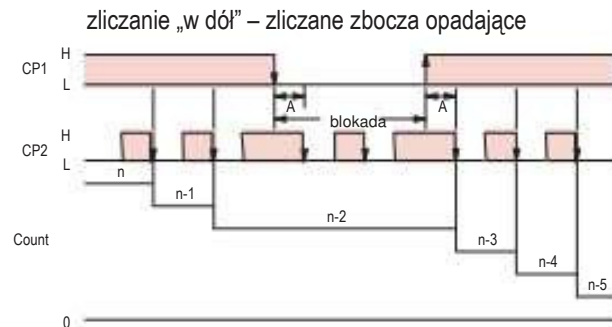
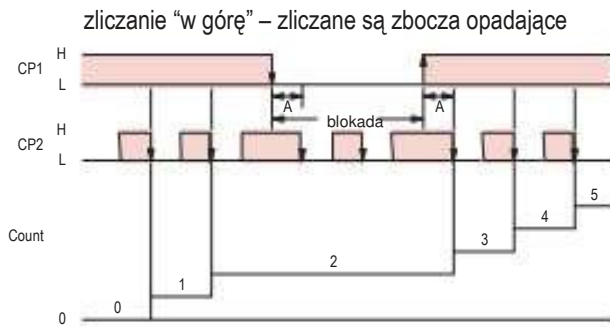
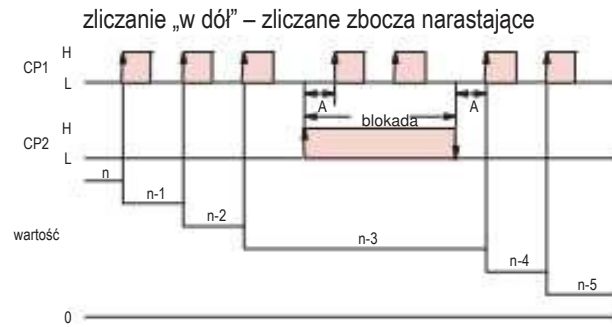
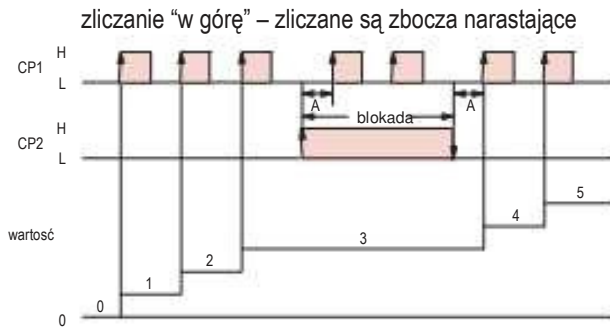

Input / Wyjście Mode Setting

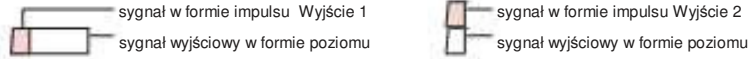

Wyjście tryb N : wartość zadana i zliczona wyświetlane są na wyświetlaczu. Po odliczeniu zadanych wartości zliczanie zatrzymane. Nowy cykl po resece .

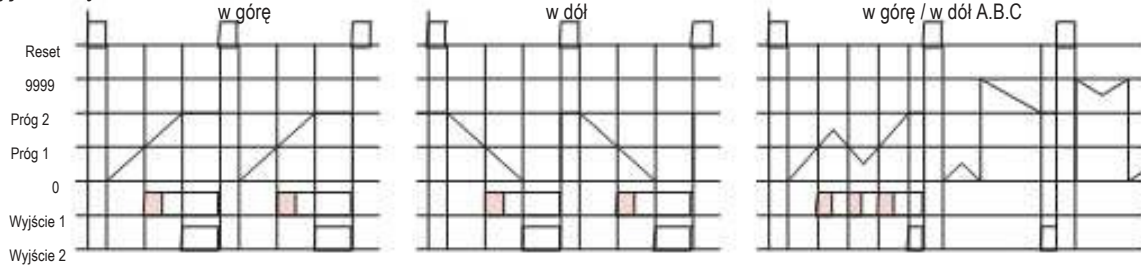

Wyjście tryb F : Wartość zadana i bieżąca wyświetlane. Po odliczeniu wartości zadanej zliczanie jest kontynuowane. Wyjście powraca po resece .

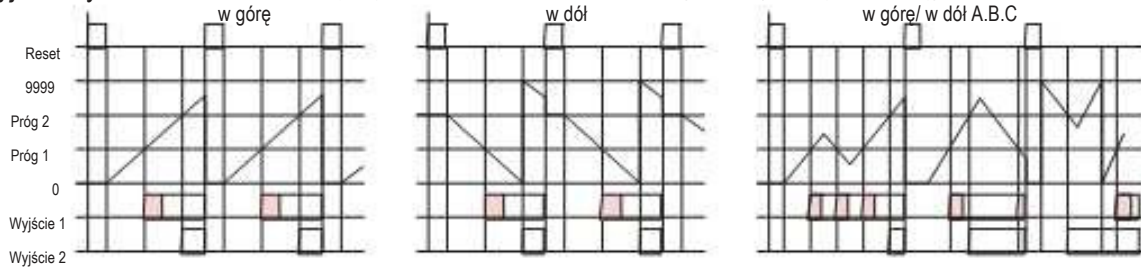

Wyjście tryb C : Wartość zliczona jest aż do osiągnięcia wartości progowej. Następuje reset stanu licznika i rozpoczęcie kolejnego cyklu odliczania. Wyjścia mogą pracować impulsowo ;lub wyj 1 poziomem. Jeśli Wyj 1 pracuje w trybie poziomym, jego stan wraca do poprzedniej wartości wraz z zakończeniem impulsu na Wyj 2.

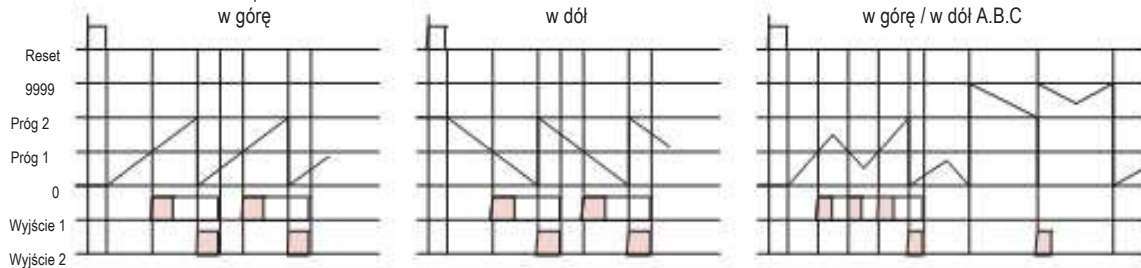

Wyjście tryb R : Zadany próg jest wyświetlany podczas resetu. Zliczanie do wartości progowej przy której następuje reset.. Wyjścia są w trybie impulsowym i pracują cyklicznie. Wyjście 1 w trybie poziomym utrzymuje swój stan aż do zakończenia impulsu na Wyjście 2. Wyjścia 1 i 2 w trybie impulsowym są niezależne.

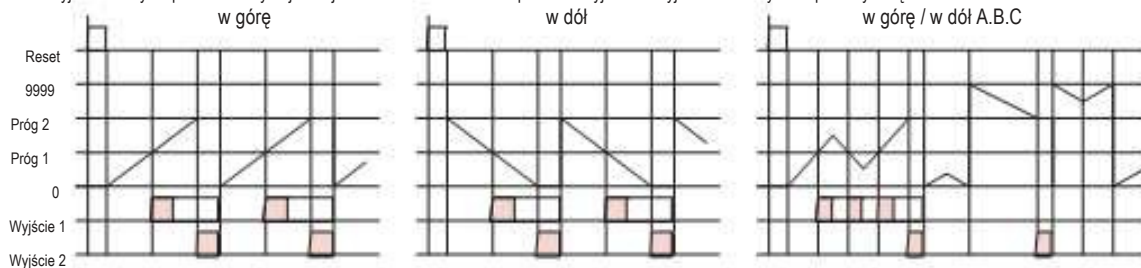

Wyjście tryb K : Zliczanie ciągle. po osiągnięciu progów wygenerowanie sygnałów wyj. Rozpoczęcie nowego cyklu po resece. Jeśli wyj1 jest w trybie poziomym to jego stan utrzymuje się aż do zakończenia impulsu na Wyj.2 W trybie impulsowym wyjścia pracują niezależnie.

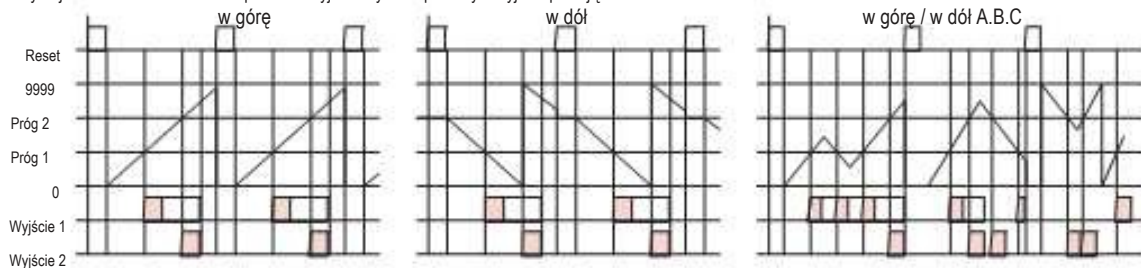

Wyjście tryb P : Licznik po resece, dow artości progowych. Osiągnięcie progów powoduje wyzerowanie licznika (reset) i rozpoczęcie nowego zliczania. Licznik pracuje cyklicznie. Jeśli wyj1 jest w trybie poziomym to jego stan utrzymuje się aż do zakończenia impulsu na Wyj.2 W trybie impulsowym wyjścia pracują niezależnie.

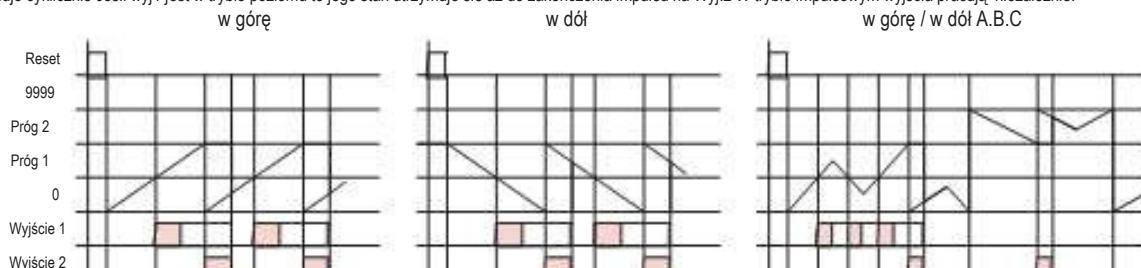

Wyjście tryb Q : Zliczanie ciągle aż do zakończenia impulsu na wyj. 2 i zresetowaniu licznika. Licznik pracuje cyklicznie. Jeśli wyj 1 pracuje w trybie poziomym, jego stan wraca do początkowego wraz z zakończeniem sygnału na wyj.2 W trybie pracy impulsowej oby wyjść, pracują one niezależnie.

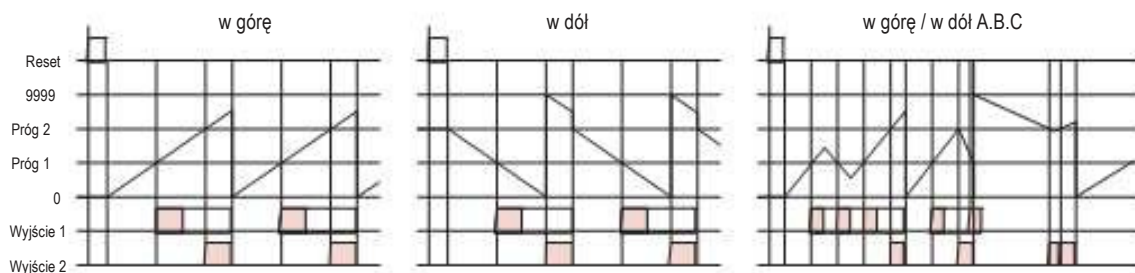

Wyjście tryb A : Odliczanie do wartości zadanej, zatrzymanie licznika. Podczas resetu licznik nie zlicza. Wyjście 1 i 2 działają niezależnie.

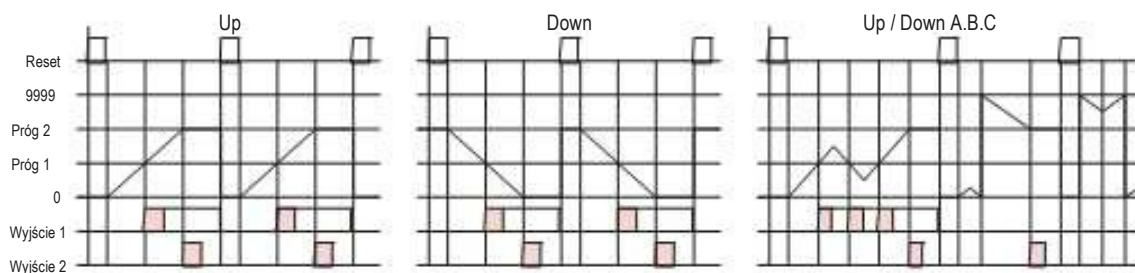

Wymiary : (mm)

Montaż na szynie DIN: przy użyciu gniazd P2CF-08 lub PF085A
lub gniazdo PF113A z H5KLR-11/11M

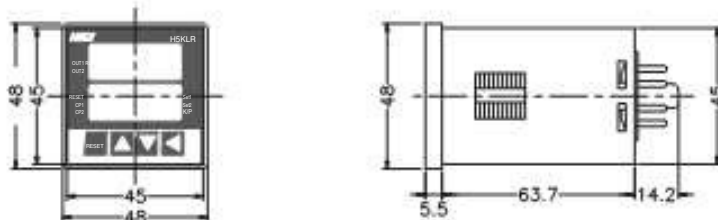

Montaż na panelu : należy zastosować ramkę Y50 oraz gniazdo US-08 lub gniazdo P3G-08
lub gniazdo P3G-11 z H5KLR-11/11M

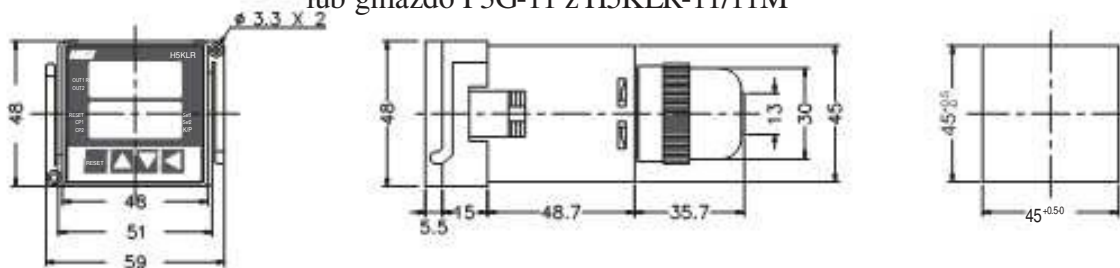

ANLY ELECTRONICS CO., LTD.
<http://www.anly.com.tw>

